

# 使用説明書



屋内ドーム型 IP カメラ



## WARNINGS(警告)

火災や感電の危険を避けるためには、この製品を雨や霧にさらさないでください。  
換気グリルを通じて金属製の物を挿入しないでください。

## CAUTION(注意)

	<b>CAUTION</b>	
感電の恐れあり 分解は行わないでください		
警告: 感電のリスクを軽減します。 ユーザーによる改造は行わないでください。 サービスマンにお問い合わせください。		

## COPYRIGHT(著作権)

マニュアルに記載されている商標は各社に法的に登録されます。

# Content

## 目次

- i. はじめに 4
- ii. 製品仕様 4
- iii. 製品のインストール 10
  - A. モニターの設定 10
  - B. ハードウェアの取り付け 10
  - C. IP の割り当て 11
  - D. ACTIVEX コントロールのインストール 14
- IV. ライブビデオ 18
- V. IP カメラの設定 20
  - A. システム 20
  - B. ネットワーク 24
  - C. 映像設定 28
  - D. イベント設定 32
- VI. ネットワークの構成 39
- VII. 工場出荷時へ戻す 39
- IX. マイクロ SD カードの互換性 40

## I. はじめに

これは、1 / 2.7 “メガピクセルの CMOS センサー IP カメラで、Web サーバーが内蔵されています。ユーザーは IE ブラウザ経由でリアルタイムビデオを見ることが

できます。これは、H.264、および M-JPEG ビデオ圧縮をサポートし、滑らかで高いビデオ品質を提供します。ビデオは Micro SD カードに保存して、遠隔地で再生することができます。

ユーザーフレンドリーなインターフェイスで、使いやすい IP カメラです。

## II. 製品仕様

- Emor CMOS Sensor イメージセンサー採用
- 高いフレームレート毎秒 60 フレーム (fps)
- 顔検出機能によるシーン解析
- H.264 (High/Main/Baseline Profile) M-JPEG Video
- WDR をさらに強化
- DIS (Digital Image Stabilizer) を内蔵
- インテリジェント機能をサポート
- Super 3D+2D Digital Noise Reduction
- 昼 & 夜の自動時間制御
- Power over Ethernet (POE) 対応
- BNC ビデオアウト
- IR カットフィルター搭載
- SD カード録画可能
- サポート iPhone/Android/Mac
- トリプルストリーミング
- プライバシーマスク対応
- ONVIF 準拠

## 仕様表

ハードウェア	
CPU	Multimedia SoC
RAM	256MB

Flash	16MB	
レンズタイプ	1/27'' Mega-Pixel CMOS Sensor	
写角	2.8mm Lens@F2.0	
被写体最低照度	Color:0.1Lux (AGC ON)	
	B/W:0.05Lux (AGC ON)	
IR LED	6LEDs, 850nm	
IR 距離	5M	
アラーム	1DI/1DO	
昼/夜	Mechanism IR Cut Filter	
BLC	AUTO	
AGC	x8, x16, x24, x32, x48, x64	
シャッター速度	Outdoor, Indoor, 1/30-1/1000, 1/10.000	
D-WDR	Adjust by Level	
廊下モード	None, 90°, 270°	
感度調整	1/5, 1/10, 1/15, 1/30	
anti fog	ON/OFF	
歪み補正	Adjust by Level	
SD カード	Micro SD card slot	
<b>ビデオ</b>		
イメージ圧縮	H. 264	<a href="#">1920x1080@30fps, 1280x720@30fps, 640x480@30fps, 320x240@30fps, 176x144@30fps</a>
	MJPEG	
トリプルストリーミング	可能	
ビデオ調整	Brightness, Contrast, Hue, Saturation, Sharpness, AGC, Shutter Time, Sense-up, D-WDR, Anti Fog, Lens Distortion Correction, Flip, Mirror, Day&Night adjustable, Red Gain and Blue Gain, Denoise	
イメージ圧縮スナップショット	可能	
プライバシーマスキング	可能	
ビットレート調整	Yes, adjust by VBR/CBR	

モーション検知	Yes, 3different areas
信号検知	可能
タイピング検出	Motion, Camera Occlusion, Strong Light, lost focus
トリガーアクション	Mail, FTP, Save to SD card, SAMBA, DO
Pre/Post alarm	Pre alarm 5 sec/Post alarm 10 sec
セキュリティ	Password protection, address filtering, HTTPS encrypted data transmission, 802.1Xport-based authentication for network protection, QoS/DSCP
同時接続	10人
モバイル	iPhone/Android App
<b>オーディオ</b>	
オーディオストリーミング	Two way audio support
音声圧縮	G. 711 (64K) /G. 726 (32K, 24K)
オーディオ入力	Build in Microphone
オーディオ出力	External Audio output
<b>ネットワーク</b>	
イーサネット	10/100base-T RJ45
プロトコル	IPv6, IPv4, HTTP, HTTPS, QoS/DSCP, Access list, IEEE802.1X, RTSP, TCP/IP, UDP, SMTP, FTP, PPPoE, DHCP, DDNS, NTP, UOnP, 3GPP, SAMBA, Bonjour
<b>ソフトウェア</b>	
視聴システム	Browser IE 7.0 or above, Firefox3.0, Safari/Opera, Google Chrome
SDK	可能
ビデオ管理	MaxiWatch Lite 64ch
<b>メカニカル</b>	
防水	n/a
動作温度	-10°C~45°C
湿度	20%~80%
大きさ	100mmx49mm (H)
重量	180g

パワー	DC12V&POE (IEEE802.3af)
消費電力	DC12V Max:3W (IR ON) ;1.4W (IR OFF)
	PoE Max:802.3af, 4.32W (IR ON) ;3.36W (IR OFF)

### Ⅲ. 製品のインストール

## A. モニターの設定

- i. デスクトップ上にて右クリックします。
- ii. 色品質最高(32ビット)に変更します。

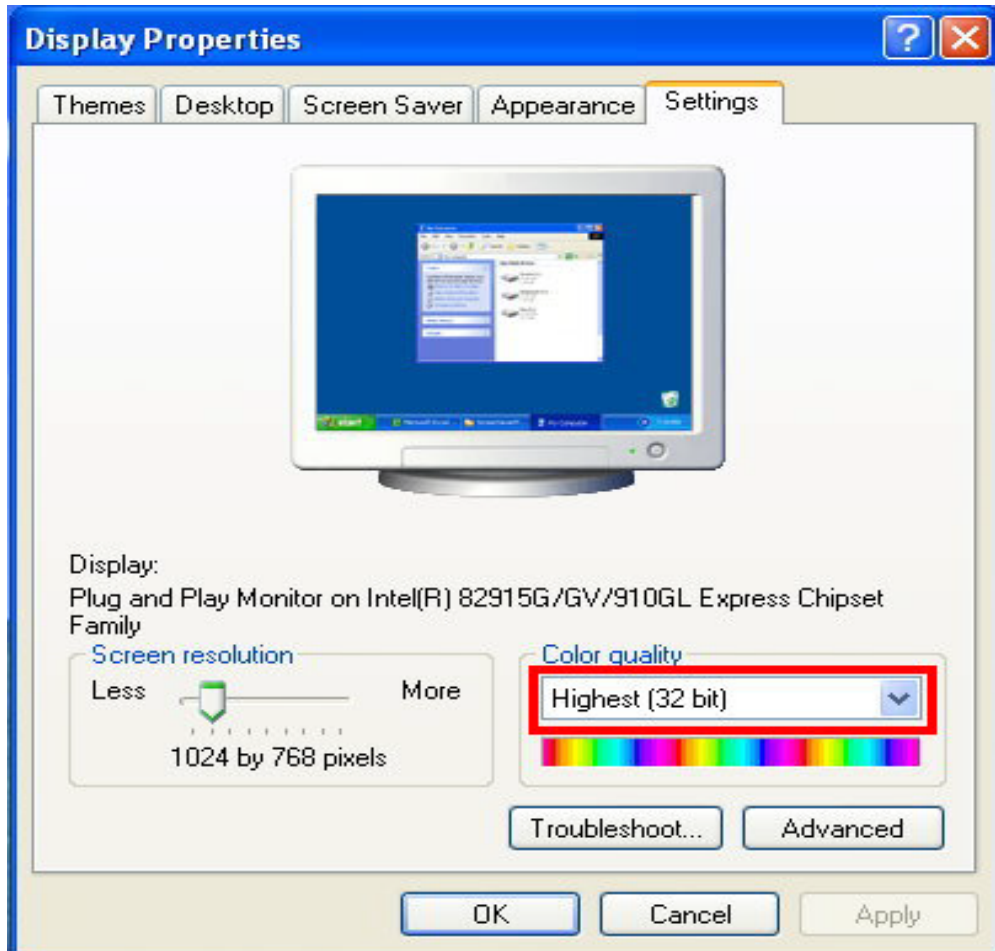

## B. ハードウェアの取り付け

1. コネクタ命令  
DCアダプタの電源を接続するか、2P端子台を使用してAC電源に接続するか、POEを使用してください。IPカメラをPCやネットワークに接続し、ネットワーク環境に合わせてネットワーク設定を行います。
2. Power Over Ethernet(パワーオーバーイーサネット)(以後POE)802.3af、15.4W POEスイッチ推奨  
POEは電源、標準のLANインフラストラクチャに統合する技術です。電動ネットワーク接続にしようされるものと同じケーブルを使用して、ネットワー



カメラや IP 電話などのネットワークデバイスに提供することができます。これにより、カメラの場所に電源コンセントが不要になり、UPS(無停電電源装置)を 24 時間いつでも使用することができます。

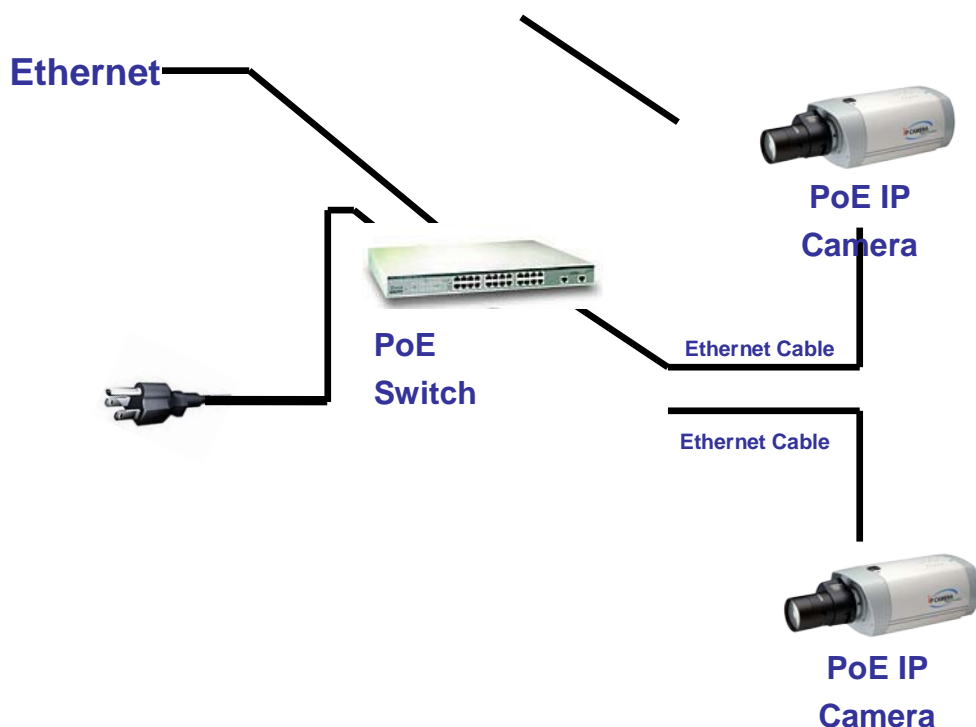

## C. IP 割り当て

- i. IP カメラの IP アドレスを割り当てるには、「IP インストーラー」を使用します。  
ソフトウェアは添付されている CD に入っています。
- ii. IP インストーラーは 2 つの言語をサポートしています。
  - a. IPInstallerCht.exe: 中国語バージョン
  - b. IPInstallerCht.exe: 英語バージョン
- iii. IP の構成は 3 種類あります。
  - a. 固定 IP (Public IP or Virtual IP)
  - b. DHCP (ダイナミック IP)
  - c. ダイアルアップ (PPPoE)

- iv. IP インストーラーを実行します。
- v. Windows XP SP2 ユーザーの場合、次のメッセージボックスがポップアップ表示されることがあります。「ブロック解除」をクリックしてください。



- vi. IP インストーラー構成

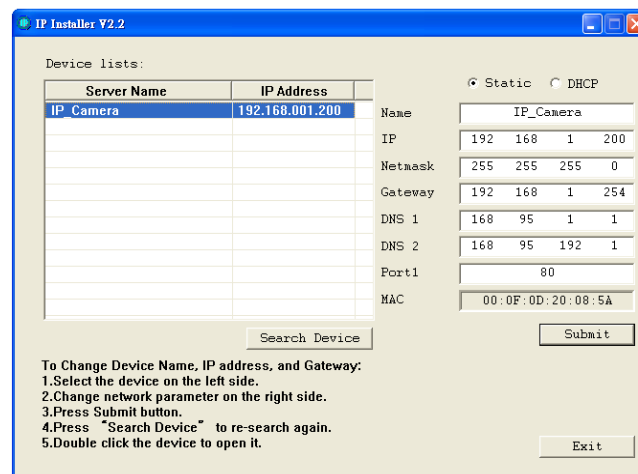

- vii. IP インストーラーは LAN に接続されている IP カメラをすべて検索します。ユーザーが再度検索する場合は「Search Device」をクリックして再度検索することができます。
- viii. 左側にリストアップされている IP カメラの 1 つをクリックします。すると、クリックした IP カメラのネットワーク構成が右側に表示されます。あなたの好みに IP カメラの「名前」を変更することができます(例: オフィス、倉庫)。パラメーターを変更して[Submit]をクリックし、[OK]をクリックします。変更を適用してデバイスを再起動します。

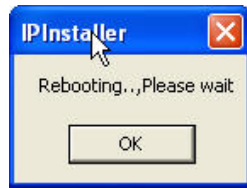

- ix. PC の IP アドレスと IP CAM の IP アドレスのサブネットが同じかどうかを確認してください。

#### 同じサブネット

IP CAM IP address: 192.168.1.200

PC IP address: 192.168.1.100

#### 異なるサブネット

IP CAM IP address: 192.168.2.200

PC IP address: 192.168.1.100

### PC の IP アドレスの変更方法

コントロールパネル→ネットワーク接続→ローカルエリア接続のプロパティ→インターネットプロトコル(TCP/IP)→プロパティ

あなたの IP カメラと PC が同じサブネットを持っていることを確認してください。そうでない場合は、IP Camera サブネットまたは PC IP サブネットをそれに応じて変更してください。

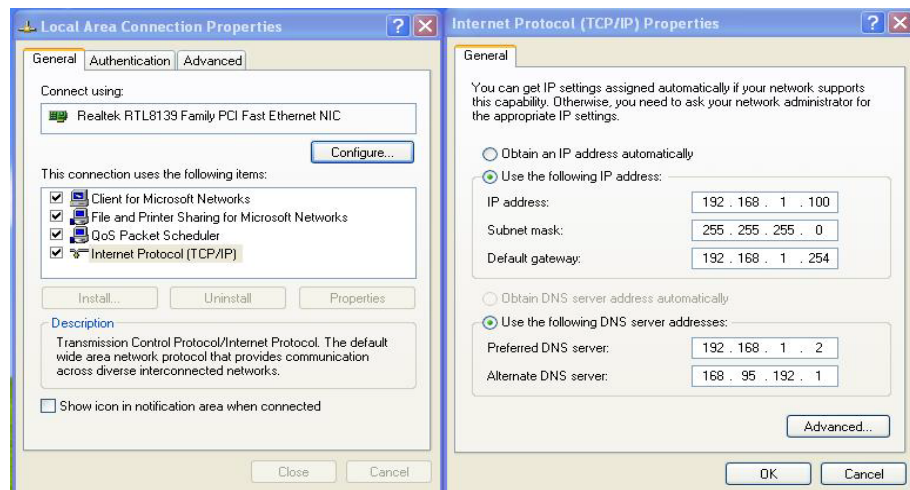

- x. 遠隔監視に簡単にアクセスするには、IP インストーラーの「デバイスリスト」に記載されている選択された IP カメラをマウスの左ボタンで 2 回クリックします。IE ブラウザが開かれます。

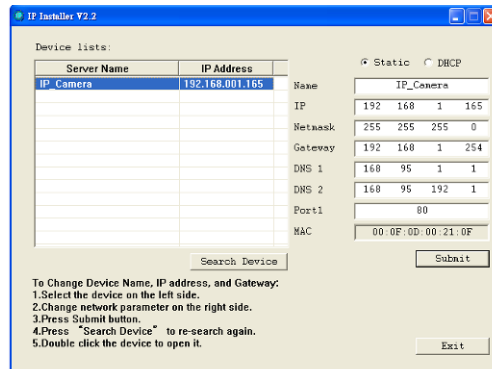

- xi. 次にデフォルトの「ユーザー名: admin」と「パスワード: admin」を入力してください。



## D. ActiveX コントロールのインストール

1. 最初にIEを介してカメラにアクセスすると、ActiveX コンポーネントのインストールを要求されます。  
インストールが失敗した場合は、IE ブラウザのセキュリティ設定を確認してください。
  - i. IE→ツール→インターネットオプション→{セキュリティ} タグ→レベルのカスタマイズ→セキュリティの設定→未署名の ActiveX コントロールをダウンロード→{有効} または {プロンプト} を選択します。
  - ii. IE→ツール→インターネットオプション→{セキュリティ} タグ→レベルのカスタマイズ→スクリプトを実行しても安全だとマークされていない ActiveX の初期化とスクリプトの実行→プロンプトを有効にします。

次のダイアログボックスが表示されたら、「はい」をクリックします。

別の方法でもやることができます。

Internet Explorer→ツール→インターネットオプション→{セキュリティ}タブ→信頼済みサイト→IP アドレスを追加して「OK」をクリックします。

サイトリストでは、1つのIPアドレスまたはLANアドレスをキー入力できます。たとえば、「192.168.21.\*」を追加すると、21LANの下にあるすべてのIPアドレスが信頼済みサイトとみなされます。

## 2. 非IE Web ブラウザを使用する。

Firefox または Google Chrome を使用して IP カメラにアクセスしても、ライブビデオを視聴できない場合は、次の手順に従って必要なツールをインストールしてください。(以下の写真はクロムをベースにしています。)

- a. 以下のようなプロンプトメッセージが表示される場合があります。まず、リンクをクリックしてください。

‘まず、Microsoft Visual C ++ 2010 Redistributable Package(x86)

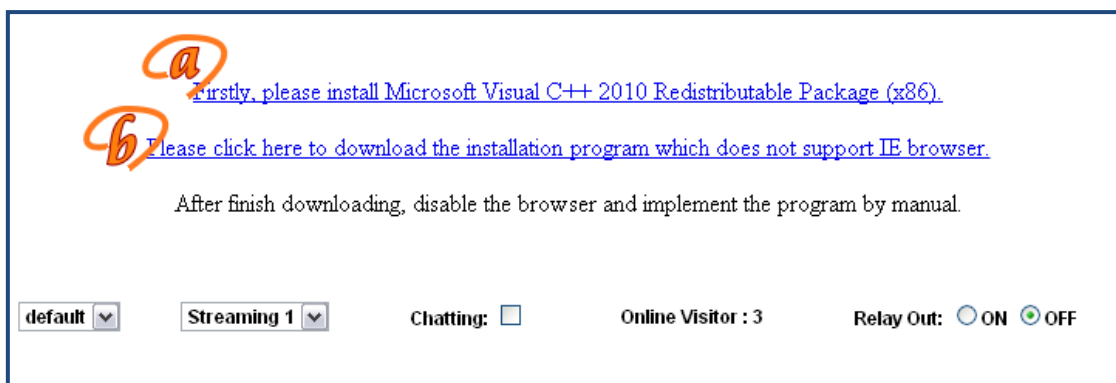

- (i) リンクをクリックすると、ツールをダウンロードできる Microsoft 公式サイトが表示されます。言語を選択して「ダウンロード」をクリックしてください。

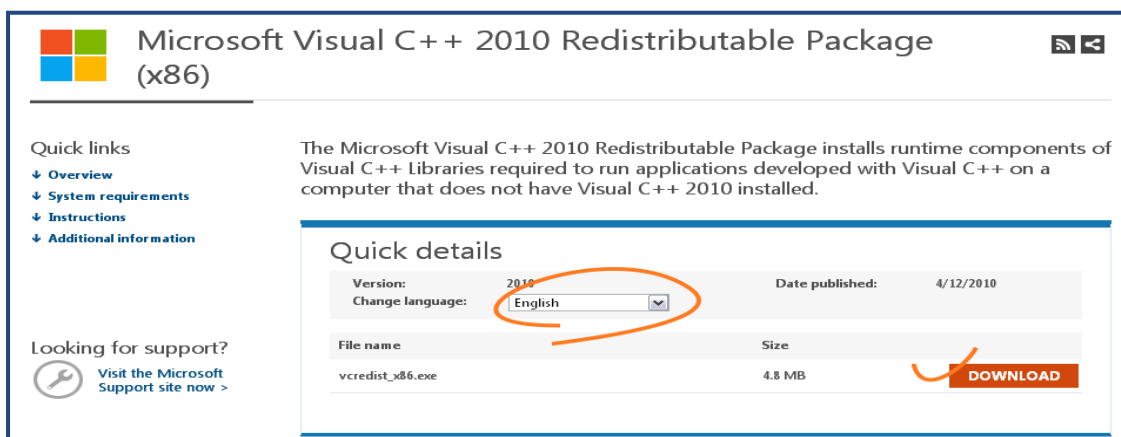

- (ii) ポップアップウィンドウで、下の図のように 1 番目と 3 番目のファイルをチェックしてください。「Microsoft.NET Framework4 クライアントプロファイル(Web インストーター)」と「Microsoft Visual C ++ 2010 再頒布可能パッケージ(x64)」の両方をダウンロードするには、「次へ」をクリックします。

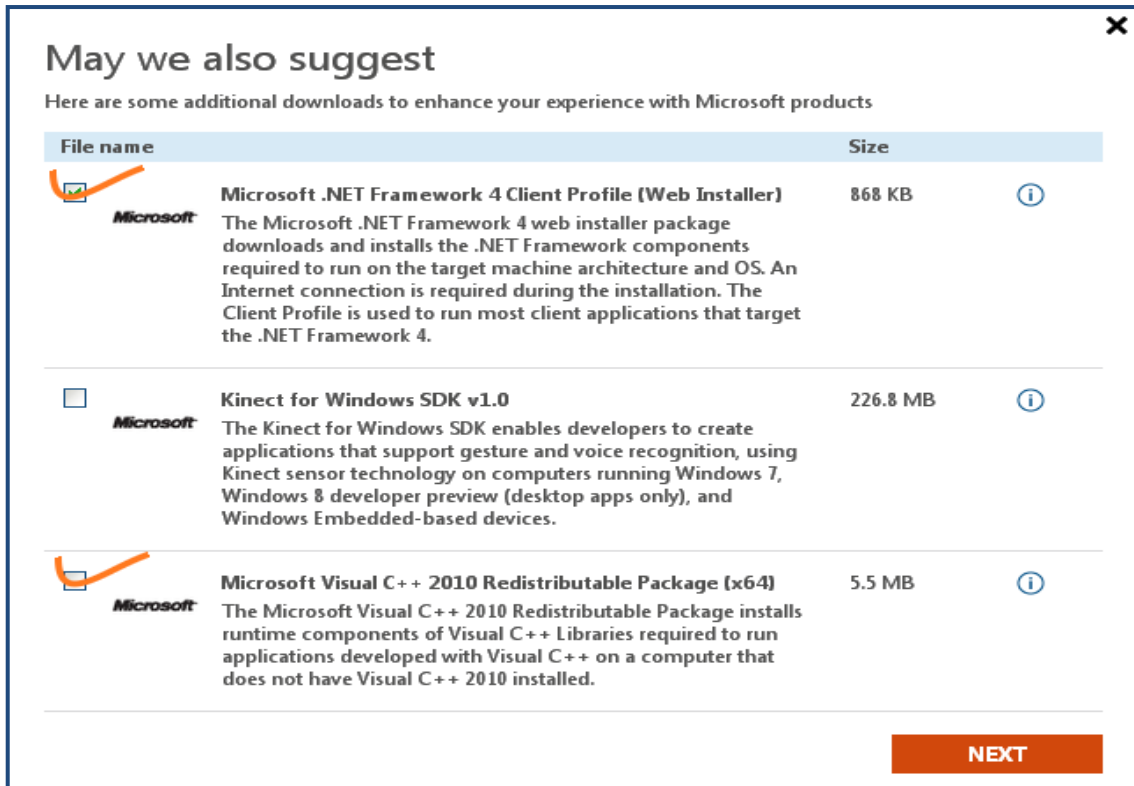

- (iii) ダウンロードが終了したら、2つのファイルをそれぞれ実行してインストールします。インストールが完了したら、ウィンドウがPCの再起動を要求することがあります。



- b. 次に「IE ブラウザをサポートしていないインストールプログラムをダウンロードするには、ここをクリックしてください」という 2 番目のリンクをクリックします。セットアップ ActiveX をダウンロードします。ダウンロードが終了したら、ActiveX をインストールするファイルを実行します。次に、ブラウザを再起動します。

**a** [Firstly, please install Microsoft Visual C++ 2010 Redistributable Package \(x86\).](#)

**b** [Please click here to download the installation program which does not support IE browser.](#)

After finish downloading, disable the browser and implement the program by manual.

default    Streaming 1    Chatting:     Online Visitor : 3    Relay Out:  ON  OFF

c. 上記の手順を実行してもライブビデオが正常に表示されてない場合は、解決策を試してください。

- (i) システムディスク内のファイル「np\_hoem\_x.dll」を検索します。Windows XP の場合は、「スタート」→「検索」→「すべてのファイルとフォルダ」を検索し、「np\_hoem\_x.dll」を入力してください。Windows7 ユーザーの場合は、Windows エクスプローラの右上にある検索バーを使用してください。

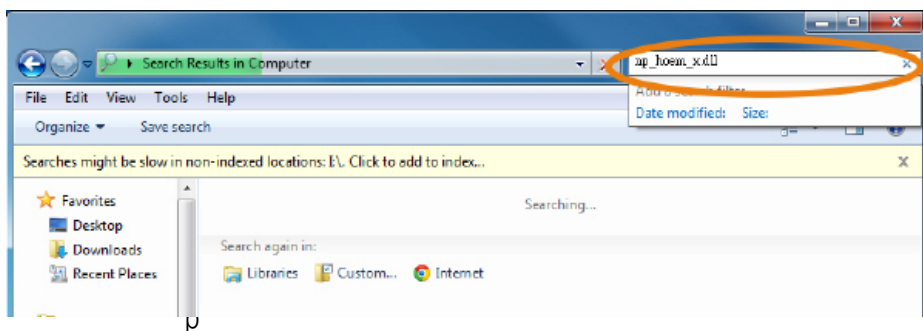

「np\_hoem\_x.dll」という名前のファイルをすべて削除します。これ

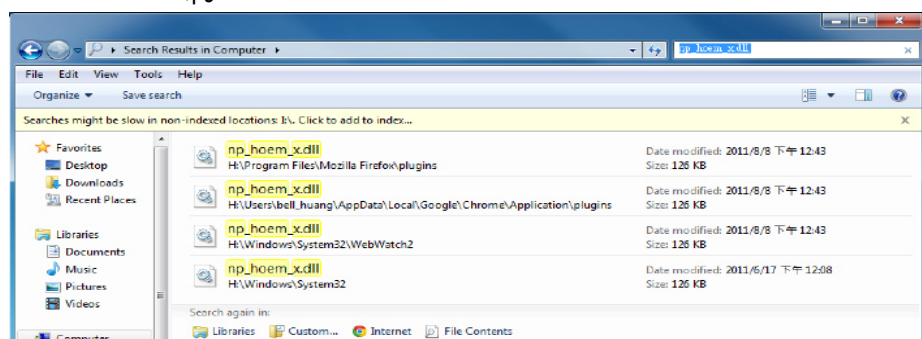

ターにインストールされた ActiveX コントロールツールですが、古いバージョンの ActiveX は新しいバージョンのブラウザと互換性がない場合があります。したがって、最新の ActiveX コントロールをインストールするためには削除する

必要があります。

- (iii) Web ブラウザを起動し、ステップ 2-b:「IE ブラウザをサポートしていないインストールプログラムをダウンロードする」を繰り返して、ActiveX をダウンロードしてインストールします。

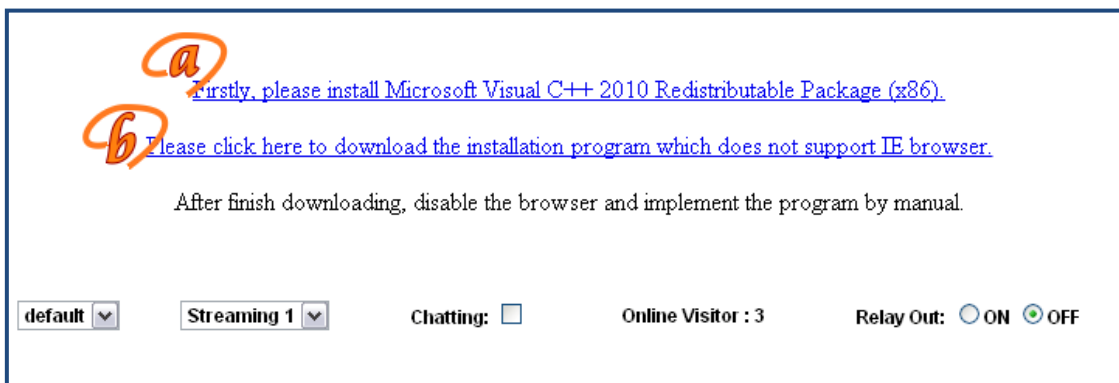

## IV. ライブビデオ



IE ブラウザを起動し、アドレス欄に IP カメラの IP アドレスを入力します。次のダイアログボックスが表示されます。ユーザー名とパスワードを入力します。デフォルトのユーザー名とパスワードは「admin」と「admin」です。

IP カメラの接続が完了すると、次のインターフェイスを表示します。

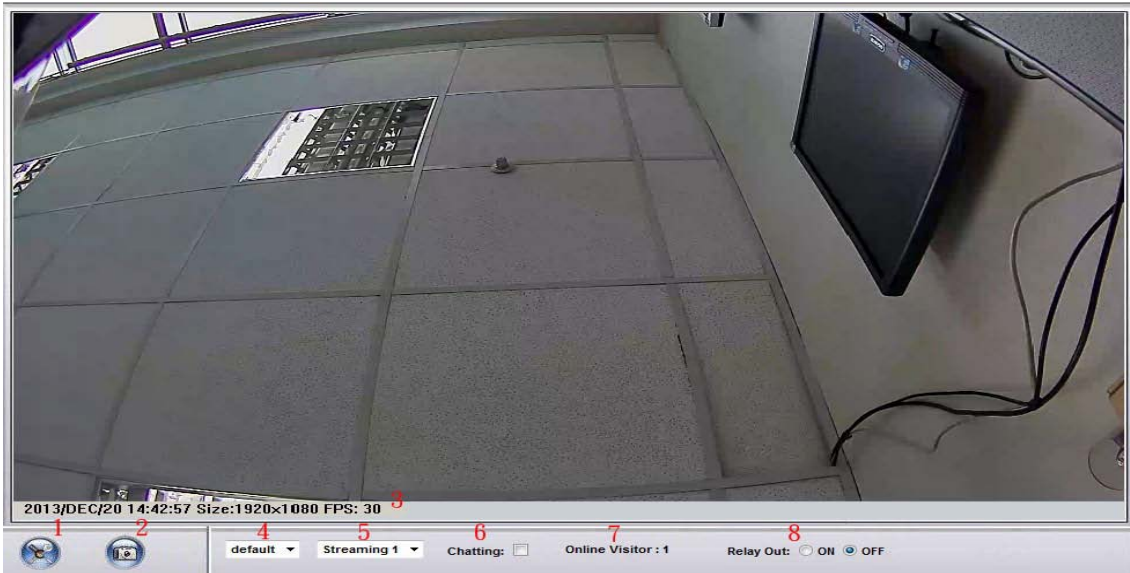



フルスクリーン表示に切り替えるには、ビデオをダブルクリックします。”Esc”を押すか、ビデオをもう一度ダブルクリックすると通常表示に戻ります。

1.  :管理ページに入る。
2.  :ビデオスナップショット
3. システム時間、ビデオの解像度及びリフレッシュレートビデオを表示します。
4. 調節するイメージ 1/2x、1x、2x
5. ビデオストリーミング情報
6. IP カメラは双方向オーディオをサポートしています。PC に接続されたマイクを使用する場合は、[チャット]をオンにして、カメラ側に話してください。
7. この IP カメラに接続されている人数を表示します。
8. このカメラに接続されているルーター出力を制御します。

ビデオ映像をダブルクリックすると全画面モードに変更できます。”Esc”キーを押すかビデオ映像をダブルクリックすると、通常モードに戻ります。

ビデオ上でマウスを右クリックすると、ポップアップメニューが表示されます。

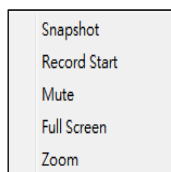

1. スナップショット: JPEG 画像を保存する。

2. 録画開始:ローカルPCにビデオを録画します。保存場所を尋ねられます。録画を停止するにはマウスを再度右クリックします。「記憶停止」を選択します。ビデオ形式は AVI です。記憶されたファイルを再生するには、Microsoft Media Player を使用します。
3. ミュート:オーディオをオフにします。オンにするには再度クリックしてください。
4. フルスクリーン:フルスクリーンモード
5. ズーム:ズームイン/ズームアウト機能を有効にします。ポップアップダイアログボックスの「デジタルズームを有効にする」を選択し、バーをドラッグ&ドロップ ズーム倍率を調整するバー。

## V. IP カメラの設定



をクリック、管理ページに入ります。



をクリックでライブビデオのページに戻ります。

The screenshot displays the web interface of an IP camera. On the left is a navigation menu with categories: System (containing System Information, User Management, System Update), Network (containing IP Setting, Advanced, PPPoE & DDNS, Server(Mail,Ftp...)), AV Setting (containing Image Setting, Video Setting, Audio), and Event (containing Event Setting, Schedule, I/O Setting, Log List, SD Card). The main content area shows the 'System Information' page with the following settings:

- Server Information:** MAC Address: 00:0F:0D:22:FF:54; Server Name: IP\_Camera; Status Bar: ; Language:  English,  繁體中文,  简体中文,  French,  Russian,  Italian,  Spanish,  German,  Portuguese,  Polish,  Japanese.
- OSD Setting:** Time Stamp:  Enabled,  Disabled; Text:  Enabled,  Disabled; OSD\_Display, Text Edit.
- Time Setting:** Server Time: 2012/2/23 12:31:56 Time Zone: GMT+08:00; Date Format:  yy/mm/dd,  mm/dd/yy,  dd/mm/yy; Time Zone: GMT+08:00;  Enable Daylight Saving;  NTP: NTP Server: 198.123.30.132; Update: 6 Hour; Time Shift: 0 Minutes [-1440..1440];  Synchronize with PC's time: Date: 2012/2/23, Time: 12:31:58;  Manual: Date: 2012/2/23, Time: 12:31:46;  The date and time remain the same.

An 'Apply' button is located at the bottom right of the settings area.

# A. システム

- i. システム情報
  - a. サーバーの情報:カメラの名前、言語の選択、カメラの時刻を設定します。
    - 1. カメラ名:カメラの名前です。この名前は IP インストーラーに表示されます。(日本語での表記は不可)
    - 2. 言語の選択:複数の言語が選択できます。チェックを入れると次のダイアログボックスが表示されます。
  - b. OSD 設定:日時と時刻スタンプを画面に表示する位置、テキストを入力します。

[テキスト編集]をクリックして、OSD テキストの内容を調整します。アルファは、テキストの背景透明度を意味します。100%を選択すると、テキストスタンプがライブ画像に直接表示されます。100%を選択すると、テキストスタンプが黒い背景が表示されます。

サーバーの時刻設定:「NTP」、「PC の時刻を同期する」、「手動」「日付と時刻は変わらない」の設定時間を設定するオプションを選択します。

**Time Setting**

Server Time: 2011/11/28 18:48:45 Time Zone: GMT+08:00

Date Format:  yy/mm/dd  mm/dd/yy  dd/mm/yy

Time Zone:

Enable Daylight Saving:

	Month	Week	Day of Week	Time
DST Start:	Mar	2nd	Sun	12 am
DST End:	Nov	1st	Sat	12 am

NTP :

NTP Server :

Update :  Hour

Time Shift :  Minutes [-1440..1440]

Synchronize with PC's time

Date :

Time :

Manual

Date :

Time :

The date and time remain the same

Username	User Group	Modify	Remove
admin	Administrator	Edit	-----
as	Guest	Edit	Remove

ii. ユ

ーザー管理

IP カメラは管理者、一般ユーザー、および匿名ユーザーの3つの異なるユーザーをサポートしています。

a. 匿名ユーザーログイン

ユーザー名とパスワードを必要とせずにすべてのユーザーがライブビデオを視聴できるようにするには、{はい}を選択します。ただし、設定ページに入ると、カメラはユーザー名とパスワードの入力を要求します。

カメラにアクセスするためのユーザー名とログインが必要な場合は、「いいえ」を選択します。

b. ユニバーサルパスワード

ユニバーサルパスワードでこの IP CAM にログインできるようにするには「はい」を選択します。

ユニバーサルパスワードを無効にする場合は「いいえ」を選択します。

c. ユーザーを追加する。

ユーザー名とパスワードを入力し、「追加設定」をクリックすると、ゲストユーザーはライブビデオページだけを視聴でき、設定ページには、入ることができません。

d. ユーザー情報の編集・削除

ユーザー情報を編集する前に、ポップアップウィンドウでパスワードを

入力するように選択するには、ユーザーリストの「編集」または「削除」をクリックして変更することができます。

iii.

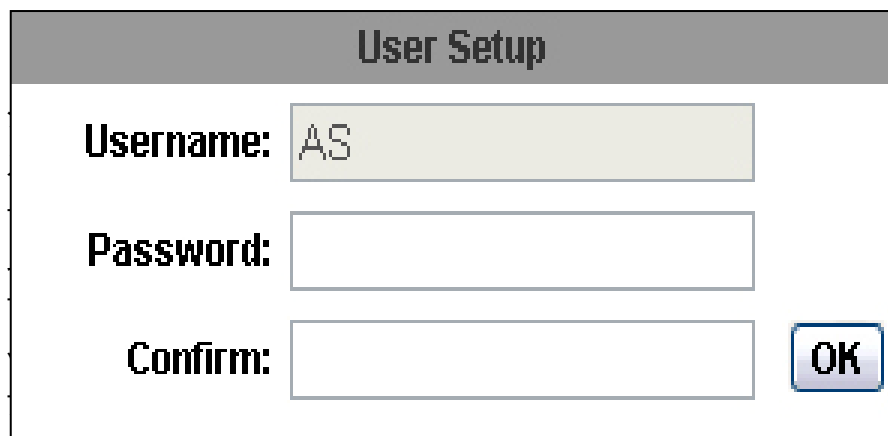

The image shows a 'User Setup' dialog box with a grey header. It contains three input fields: 'Username:' with the text 'AS', 'Password:', and 'Confirm:'. To the right of the 'Confirm:' field is a blue 'OK' button.

ア  
ート

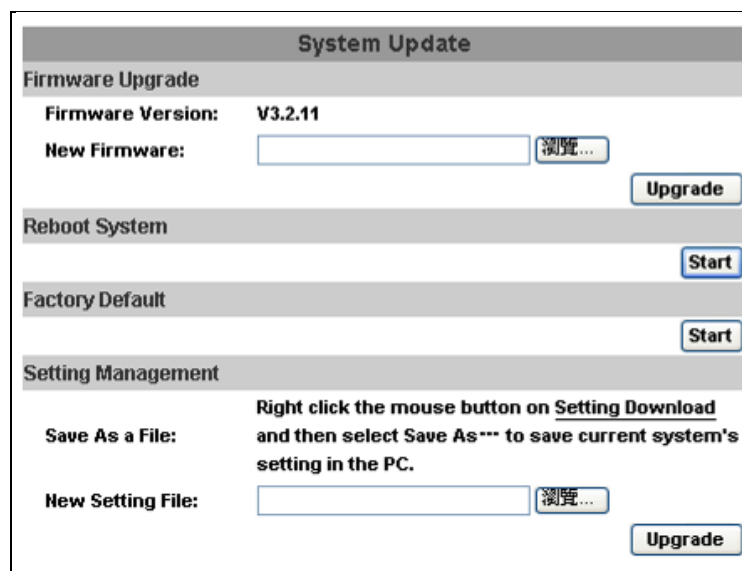

The image shows a 'System Update' dialog box with a grey header. It is divided into several sections: 'Firmware Upgrade' with 'Firmware Version: V3.2.11' and a 'New Firmware:' field with a 'Browse...' button and an 'Upgrade' button; 'Reboot System' with a 'Start' button; 'Factory Default' with a 'Start' button; and 'Setting Management' with a 'Save As a File:' field, a 'New Setting File:' field with a 'Browse...' button, and an 'Upgrade' button. A note reads: 'Right click the mouse button on Setting Download and then select Save As... to save current system's setting in the PC.'

- a. ファームウェア更新:ファームウェアをオンラインで更新するには [参照]をクリックしてファームウェアを選択します。その後[アップグレード]をクリックして続行を押します。
- b. システムリポート:IP カメラを再起動します。
- c. 工場出荷時設定:IP カメラの設定をすべて削除します。

d. 設定管理: 現在の設定を PC にダウンロード、または以前の設定をアップロードします。

1. 設定ファイルの保存

マウスで設定ファイル保存上文章のここという文字を右クリックしてください。ここを右クリック、対象をファイルに保存を選択し、指定のディレクトリに保存します。

2. 設定ファイルの保存

参照よりアップロードするファイルを選択、更新をクリックします。

## B. ネットワーク

i. IP 設定

IP 割り当て

IP Setting	
IP Assignment	
<input type="radio"/> DHCP	
<input checked="" type="radio"/> Static	
IP Address:	192.168.40.150
Subnet Mask:	255.255.255.0
Gateway:	192.168.40.254
DNS 0:	168.95.1.1
DNS 1:	168.95.192.1

IP カメラは DHCP と静的 IP をサポートしています。

a. DHCP: IP カメラは自動的にすべてのネットワークパラメーターを自動的に取得します。

b. 静的 IP: IP アドレス、サブネットマスク、デフォルトゲートウェイ、DNS を手動で入力してください。

IPv6 割り当て

## IPv6 Assignment

IPv6 Enabled:

Manually setup the IPv6 address:

IPv6 Address/Prefix:  /

IPv6 Gateway:

IPv6 DNS:

DHCPv6:  Enabled  Disabled

IPv6 Address:  
fe80::20f:dff:fe00:284d

IPv6 は、今日のインターネットトラフィックの大半を占める IPv4 よりもはるかに大きなアドレスプールを提供する新しい番号システムです。アドレス、ゲートウェイ、および DNS のキーを使用して IPv6 を手動で設定するか、DHCP を有効にして IP を自動的に割り当てることができます。

c. ポートの割り当て

## Port Assignment

Web Page Port:

HTTPS Port:  HTTPS Setting

Web ページポート: ポートとビデオ送信ポートを接続する設定 Web ページ(デフォルト: 80)

HTTP ポート: HTTPS 接続ポートの設定(デフォルト: 443)

d. UPnP: この IP カメラの UPnP を有効にした場合、カメラが自動的に検出されます。新しいアイコンが「マイネットワーク」に追加されま

## UPnP

UPnP:  Enabled  Disabled

UPnP Port Forwarding:  Enabled  Disabled

External Web Port:

External HTTPS Port:

External RTSP Port:

e.

UPnP ポート転送:

有効にすると、UPnP ポートを転送することが出来ます。インターネ

ットにてカメラにアクセスが出来るようになります。ルーター上のポートを自動的に開くので、LAN からビデオストリームを送信することが出来ます。ネットワークカメラを許可する為オプションを選択します。また3つの外部ポートを設定できます。「wed ポート・HTTP ポート・RTSP ポート」があります。この機能を利用するには、準備されたルーターが UPnP TM をサポートしているのか確認してください。

**メモ:お使いのコンピューターで UPnP を有効にする必要があります。**

UPnP1 を有効にする手順に従ってください。

1. スタート→コントロールパネル
2. プログラムの通貨と削除を選択します。
3. Windows コンポーネントの追加と削除を選択し、「ネットワークサービス」セクションを開きます。
4. 詳細をクリックし、UPnP を選択してサービスを設定します。
5. IP デバイスのアイコンが「マイネットワーク」に追加されます。
6. アイコンをダブルクリックで IP カメラにアクセスできます。

f. RTSP 設定:

1. RTSP サーバー:有効又は、無効にします。
2. RTSP 認証:3 つの中から認証を選択します。
3. RTSP ポート:RTSP 送信用のポートを設定します。(既定 554)
4. RTP の開始と終了ポート:RTSP モードで TCP と UDP の接続に使用します。TCP 接続は RTSP ポート(554)を使用します。UDP の接続は RTP の開始と終了のポートを使用します。

ii. アドバンス設定

- a. https(Hypertext Transfer Protocol Secure):https はより高いセキュリティレベルで、内部にストリーミングデータ伝送を保護するのに役立ちます。

Https 設定:設定をする前に、HTTP 接続タイプにて以前の情報は削除してください。

1. 生成された要求情報:作成された要求情報のセキュリティ ID を削除します。警告メッセージが表示しますが、安全な識別を削除するには「はい」を設定してください。
2. セキュリティで保護された身分証明書を設定し選択します。



3. 証明書作成: 証明モードで再度証明書を削除します。再び確認する警告メッセージが表示されます。
  4. 署名証明書と自己署名入りの証明書を作成するには 2 つの方法があります。
- b. SNMP(Simple Network Management Protocol)
1. SNMPv1 または SNMPv2 を有効にして、Write コミュニティ名と Read コミュニティ名の名前を記述します。
  2. SNMPv3 を有効にして、セキュリティ名を書込み、認証タイプ、認証パスワード、暗号化タイプ、暗号化パスワードの Write モードと Read モードを設定してください。
  3. Enable SNMPv1/SNMPv2 を有効にすると、トラップサーバ0を検出することが出来ます。  
どのようなイベントを検出する必要があるか設定してください。
- c. アクセスリスト: IP アドレスフィルタを有効にすると、このカメラに IP アドレスを許可または拒否することが出来ます。1 つ 2 つのオプション設定をすると、IP アドレスを設定するユーザーの為の範囲を設定できます。
- d. QoS/DSCP(Quality of Server/Differentiated Services Code-point)  
DSCP を分析する為の単純なメカニズムを指定し、ネットワークラフィックの管理をし、IP ネットワークの QoS を提供します。  
DHCP は IP ヘッダーパケット分類の目的の為に 6 ビット必要です。  
ライブストリーム、イベント・アラーム管理用に準備してください。
- e. IEEE 802.1x はポートベースのネットワークアクセス制御の IEEE 標準です。LAN または WLAN 接続を希望するデバイスに認証メカニズムを提供します。  
EAPOL プロトコルはローカル LAN セグメント上サービスの ID とオプションの point to point の暗号化をサポートします。  
サポートされているオーセンティケータと認証サーバーのバージョンを確認してください。このカメラは EAP-TLS 方式をサポートしています。その後、CA が発行した ID とパスワードを入力し、関連する証明書をアップロードしてください。

### iii. PPPoE & DDNS

a. PPPoE: PPPoE を使用するには「有効」を選択します。ADSL 接続用ユーザーID/パスワードを入力します。接続後に指定のメールアドレスアカウントを送信します。メール設定とFTPの設定とFTPの設定を参照してください。

b. DDNS(ダイナミック DNS)をサポートしています。

#### 1. DynDNS

- (1) このサービスを有効にします。
- (2) DynDNS サーバー名、ユーザー名およびパスワードを入力します。
- (3) IP スケジュールアップデートリフレッシュレートを設定します。
- (4) 「適用」をクリックします。
- (5) スケジュール更新が頻繁に行われると、IP ブロックされる可能性があります。一般に、毎日の更新(1440 分)をお勧めします。

#### 2. DDNS ステータス

- (1) 更新中: 情報更新
- (2) アイドル: サービスを停止する。
- (3) DDNS 登録に成功し、正常に登録できます。
- (4) 更新に失敗しました。名前は既に登録されています: ユーザー名は既に使用されているので、それを変更してください。
- (5) 更新に失敗しました。提供したアカウント情報を確認してください。: サーバー、ユーザー名、パスワードが間違っている可能性があります。

### iv. サーバー設定

サーバーには、電子メール、FTP、SAMBA と 3 種類の選択肢があります。詳細設定オプションを表示する項目を選択します。1 つまたは全てを構成することができます。

※FTP のメールでビデオを送信するには、最初に設定を行ってください

い。

## C. 映像設定

### i. プライバシーマスク設定

Privacy Mask

Area 1 Area 2 Area 3 Save

Image Setting

Brightness: 0 ▾

Contrast: 0 ▾

Hue: 0 ▾

Saturation: 0 ▾

Sharpness: 0 ▾

AGC: 64x ▾

Shutter Time: Day: Outdoor ▾ Night: Outdoor ▾

Ture WDR:

Bright 0 ▾ Dark 0 ▾ Contrast 0 ▾

Video Orientation:  Flip  Mirror

Day Lux: 7 lux ▾ (about) Night Lux: 3 lux ▾ (about)

Current Lux: over 55 lux (about)

Day & Night: Light Sensor Mode ▾

White Balance: ATW mode ▾

Denoise: 2D+3D: 3 ▾ Default

3つの領域をプライバシーマスクとして設定することが出来ます。エリア1を選択し、上記の画像上にて領域を引っ張ります。最後に保存を選択します。

このページでは、「明るさ」「コントラスト」「色相」「彩度」「自動・・・AGC」「AES」「ナイトモード」「D-WDR」などが調整出来ます。

ii. ビデオ設定

ストリームの設定を行います。

Steaming 1 設定:基本モードかアドバンスモード

Steaming 2 設定:基本モードかアドバンスモード、または 3GPP モード

ビデオシステム:ドロップダウンし、システムタイプを選択。

a. ストリーム 1 設定 基本モード

Streaming 1 Setting

Basic Mode  Advanced Mode

Resolution: 1280x800

Quality: High

Video Frame Rate: 30 FPS

Video Format: H.264

RTSP Path:  ex:rtsp://IP\_Address/ Audio:G.711

1. 解像度

5つの解像度を選択することが出来ます。

1920x1080@30fps, 1280x720@30fps, 640x480@30fps,  
320x240@30fps, 176x144@30fps.

2. Profile: 3つの輪郭を選択できます。

High/Main/Baseline

3. 画質: 5つの画質を選択できます。

最高・高い・標準・中間・低い

4. ビデオフレームレート:ドロップダウンし、選択してください。

5. 圧縮形式:H264.JPEGより選択してください。

6. RTSPパス:RTSP出力名です。

b. ストリーム 1 設定 アドバンスモード

1. 解像度

5つの解像度を選択することが出来ます。

1920x1080@30fps, 1280x720@30fps, 640x480@30fps,  
320x240@30fps, 176x144@30fps.

2. Profile: 3つの輪郭を選択できます。

High/Main/Baseline

3. ビットレート管理モード

CBR(定数ビットレート)とVBR(可変ビットレート)を使用できます。

CBR:32Kbps~4Mbps(数値が高いほどビデオ品質がよい)

VBR:1(Low)~10(High)圧縮率が高いほど、画像品質が低い  
です。

またネットワーク帯域幅に影響がある場合があります。VBRレートを  
選択は慎重に行ってください。

4. ビデオフレームレート:ドロップダウンし、選択してください。

5. 圧縮形式:H264.JPEG より選択してください。

6. RTSP パス:RTSP 出力名です。

c. ストリーム 2 設定 基本モード

Streaming 2 Setting

Basic Mode  Advanced Mode  Close

Resolution: 640x480

Quality: Standard

Video Frame Rate: 30 FPS

Video Format: JPEG

RTSP Path: v2      ex:rtsp://IP\_Address/v2      Audio:G.711

1. 解像度

5つの解像度を選択することができます。

1920x1080@30fps,1280x720@30fps,640x480@30fps,  
320x240@30fps,176x144@30fps

2. Profile:3つの輪郭を選択できます。

High/Main/Baseline

3. 画質:5つの画質を選択できます。

最高・高い・標準・中間・低い

4. ビデオフレームレート:ドロップダウンし、選択してください。

5. 圧縮形式:H264.JPEG より選択してください。

RTSP パス:RTSP 出力名です。

d. ストリーミング 2 アドバンスモード

1. 解像度

5つの解像度を選択することができます。

1920x1080@30fps,1280x720@30fps,640x480@30fps,  
320x240@30fps,176x144@30fps.

2. Profile:3 つの輪郭を選択できます。  
High/Main/Baseline
  3. ビットレート管理モード  
CBR(定数ビットレート)と VBR(可変ビットレート)を使用できます。  
CBR:32Kbps~4Mbps(数値が高いほどビデオの品質がいいです)  
VBR:1(Low)~10(High)圧縮率が高いほど、画像品質が低いです。  
また、ネットワーク帯域幅に影響がある場合があります。VBR レートを選択は慎重に行ってください。
  4. ビデオフレームレート
  5. GOP サイズ  
「グループ写真」を意味します。GOP の須知が高いほど、品質はよくなります。
  6. RTSP Path:RTSP 出力名です。
- e. 3GPP ストリーミング設定  
3GPP モード設定:解像度 176x144 5FPS.MJPEG4 format
1. 解像度:3 つの解像度を選択することができます。  
640x480@15fps,320x240@15fps,176x144@15fps.
  2. ビデオビットレート:ドロップダウンしてください。  
数値が少ないほど通信速度が速くなり、画像が荒くなります。
  3. ビデオフレームレート:1 秒あたりのレート
  4. 圧縮形式:H264.MJPEG4 を選択
  5. RTSP Path:RTSP 出力名です。

iii. オーディオ

IP カメラは 2 つの方法にてオーディオをサポートしています。リモート PC に IP カメラのマイク入力から音声を送信することができます。また、IP カメラの外部スピーカーにリモート PC から音声を送信することができます。

- a. ローカル PC に IP カメラ内蔵のマイクから有効にできます。

- b. 拡声にチェックを入れると音声入力が有効になっています。

## D. イベント設定

複数のイベント設定を提供します。

- i. イベント設定

Area Setting:	<input checked="" type="checkbox"/> Area 1	<input checked="" type="checkbox"/> Area 2	<input checked="" type="checkbox"/> Area 3		
Sensitivity:	5	5	5		
<input checked="" type="checkbox"/> Area 1:	<input type="checkbox"/> E-mail	<input type="checkbox"/> FTP	<input type="checkbox"/> Out1	<input checked="" type="checkbox"/> Save to SD card	<input type="checkbox"/> Samba
<input type="checkbox"/> Area 2:	<input type="checkbox"/> E-mail	<input type="checkbox"/> FTP	<input type="checkbox"/> Out1	<input type="checkbox"/> Save to SD card	<input type="checkbox"/> Samba
<input type="checkbox"/> Area 3:	<input type="checkbox"/> E-mail	<input type="checkbox"/> FTP	<input type="checkbox"/> Out1	<input type="checkbox"/> Save to SD card	<input type="checkbox"/> Samba
Log:	<input checked="" type="checkbox"/> E-mail	<input type="checkbox"/> FTP	<input type="checkbox"/> Samba		
Subject:	IP Camera Warning!				
Interval:	10 sec a period of time between every two motions detected.				

- a. 動き検知  
3つの領域の動きを検出することができます。モーションがトリガーされると、特定のメール、FTP、リレー出力、SDカードへビデオ録画、Samba送信のトリガーアクションを行います。領域を設定するには、エリア1をクリックし、領域をマウスでドラッグしてください。同じようにエリア2、エリア3も行えます。
- b. 顔検出  
顔検出を有効にし、必要なアクションとともに間隔検出を設定することができます。
- c. デジタル画像安定化装置
- d. IPカメラのぼやけを軽減するために有効にします。
- e. レコードファイル：記憶ファイルの映像圧縮を3つの中から選択できます。
1. AVIファイル(With Record File Setting)
  2. JPEG(録画時間設定)
  3. JPEG(録画間隔ごとに1ファイル)

f. 録画設定

設定したデバイスにトリガーが反応したとき、検知前 5 秒最大、検知後 10 秒最大録画が可能です。

メモ: プレ/ポスト アラーム記憶時間は記憶的な時間設定と IP カメラ内臓の RAM メモリに依存します。情報が多すぎる、またビデオの品質設定が高すぎるときに内臓 RAM メモリによって制限が発生します。それが原因となり録画時間が減少する可能性があります。

g. ネットワーク切断

ネットワークが切断した際、SD カードへ映像を保存します。優先接続されたときのみ有効です。

h. ネットワーク IP チェック

接続がダウンした際、SD カードへ映像保存しますが、ビデオ録画されているか間隔をあけてネットワークへ確認を行います。IP チェックを行った際 2 つの動作を指示することができます。「再起動をする」、「または再度録画を開始する」を選択することができます。

ii. スケジュール

Schedule																								
All	0	1	2	3	4	5	6	7	8	9	10	11	12	13	14	15	16	17	18	19	20	21	22	23
Mon.			■	■	■																			
Tue.			■	■	■																			
Wed.			■	■	■																			
Thu.			■	■	■																			
Fri.			■	■	■																			
Sat.																								
Sun.																								

■ With schedule setup.

Snapshot

Enabled     Disabled

Snapshot:     E-mail     FTP     Save to SD card     Samba

Interval:     Second(s) [1..50000]

File Name:   

**Apply**

a. スケジュール: スケジュール設定完了後、カメラのデータはスケジ



ルールに従って録画します。

- b. スナップショット: スナップショット機能を有効にした後、スナップショットの時間間隔とスナップショットの予約済みのファイル名にはスナップショットフォルダの記憶域の位置を選択できます。
- c. 間隔: 2 つのスナップショットの間隔

iii. I/O 設定

I/O Setting	
<b>Input Setting</b>	
Input 1 Sensor:	<input type="text" value="N.O"/>
Input 1 Action:	<input type="checkbox"/> E-mail <input type="checkbox"/> FTP <input type="checkbox"/> Out1 <input type="checkbox"/> Save to SD card <input type="checkbox"/> Samba
Subject:	<input type="text" value="GPIO In Detected!"/>
Interval:	<input type="text" value="10 sec"/>
<input type="checkbox"/> Based on the <u>schedule</u>	
<b>Output Setting</b>	
Mode Setting:	<input checked="" type="radio"/> OnOff Switch <input type="radio"/> Time Switch
Interval:	<input type="text" value="10 sec"/>

- a. IP カメラは 1 入力、1 出力をサポートしています。入力がトリガーされたとき特定のメールアドレス、FTP、リレー、SD カード、Samba へ録画等行うことができ、それらへのフォルダ名を入力します。

間隔:

例えば、ここで「10 秒」を選択すると、モーションが検出されてアクションがトリガーされると、10 秒以内に再びトリガーすることはできません。

- b. 出力設定:

出力モードは、DO またはリレーの出力時間に影響します。

- (i) ON/OFF スイッチ: 外部デバイスを 10 秒間トリガーします。ライブビデオページの右下にある「オフ」をクリックすると、手動でアラームをオフにすることができます。

(写真)

- (ii) タイムスイッチ: カメラは外部装置をトリガーし、内部設定に従って一定時間持続する。ユーザーは手動でアラームを解除することはできません。

## CATUTION!!

感電の危険性を軽減する為、リレーボックスへの接続は正しく行ってください。

### Alarm Input Setting

GPIO I/O ポートの入力によってトリガーされる、I/O 入力しながら関連するアクション提供します。

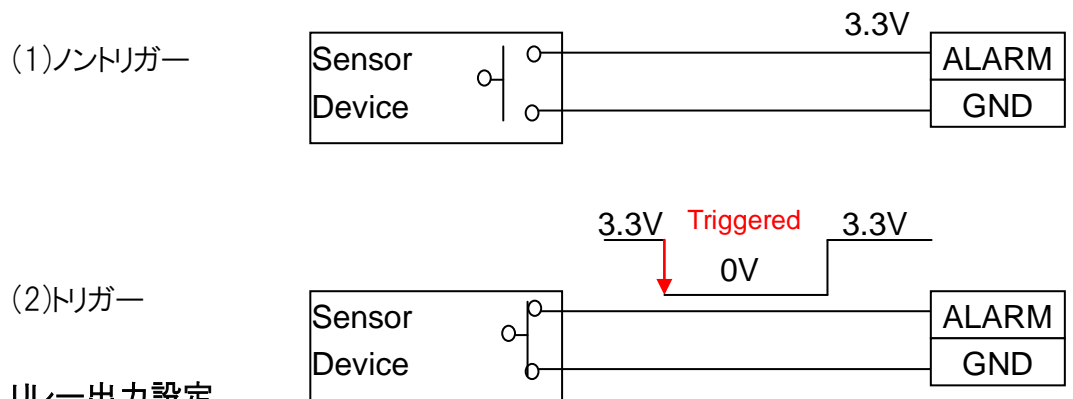

### リレー出力設定

リレー出力の設定、関連出力操作を実行する出力デバイスを設定できます。

I/O ピンの定義: 次のステータスを参照してください。

ALARM	アラーム入力 標準電圧: 3.3V (内部電圧)
GND	アラームとGNDのピンを接続します。
N.C.	リレー出力 接点定格: 30V DC/ 1A : 125V AC/ 0.3A.
COM	デバイスに依存しますが、“N.C.”と“COM”ピン、または
N.O.	“N.O.”と“COM”ピンを接続する必要があります。

### リレーの接続例 1

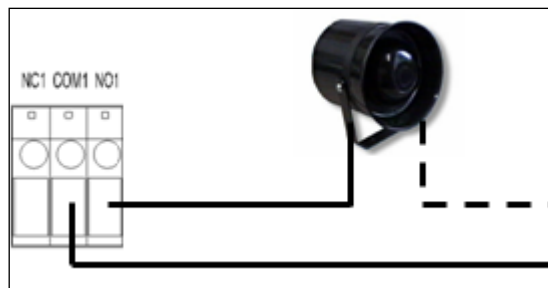

## リレーの接続例 2

イベント/モーションは、COM で発生する(ノーマルクローズ)屋内照明オフは正常にトリガーします。

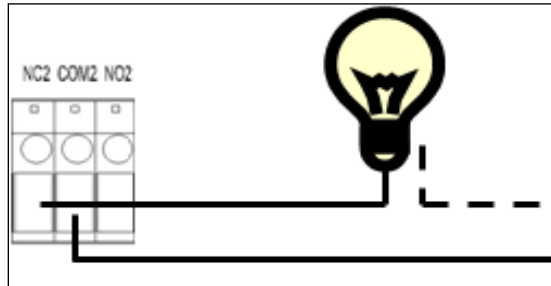

### iv. メールとFTP

FTP のメールを介してビデオを送信するには、最初の構成を設定してください。

Mail Setting	
Login Method:	Account ▼
Mail Server:	<input type="text"/>
Username:	<input type="text"/>
Password:	<input type="password"/>
Sender's Mail:	<input type="text"/>
Receiver's Mail:	<input type="text"/>
Bcc Mail:	<input type="text"/>
Mail Port:	25 (Default 25)
<input type="checkbox"/> Secure Connect:	<input checked="" type="radio"/> TLS <input type="radio"/> SSL
<input type="button" value="Test"/>	

FTP Setting	
FTP Server:	<input type="text"/>
Username:	<input type="text"/>
Password:	<input type="password"/>
Port:	21
Path:	/
Mode:	PORT ▼
Create the folder:	Yes ▼ (ex:Path/20100115/121032m.avi)
<input type="button" value="Test"/>	

v. Samba

このイベントがトリガーされたときにネットワークコンピューター経由でメディアファイルを送信するオプションを選択します。

**Samba (Network storage)**

Location:  (ex:\\Nas\_ip\folder)

Workgroup:

Username:

Password:

Create the folder: Yes ▾ (ex:Path/20100115/121032m.avi)

Test

vi. ログリスト

システムログ、動き検知ログ、I/Oログ、すべてのログで並べています。さらに電源障害によるデータ損失はありません。

ログリスト	
システムログ	ログ
動き検知ログ	ログ
I/Oログ	ログ
全てのログ	ログ

vii. マイクロ SD カード(オプション)

電源投入前に SD カードを挿入してください。必ず完全にスロットに挿入してください。

メモ:

SD カードの使用はビデオフレームレートに影響を与えるように、わずかに IP カメラの動作に影響を与えます。

c. 再生



1. SD カードの容量が表示されます。このページに記載されている日付を選択します。ビデオの一覧が表示されます。

2006/04/17			Del
Time	Video	Event Type	<input type="checkbox"/>
09:05:22	090522f.avi	Network Dis-connected	<input type="checkbox"/>
09:05:52	090552f.avi	Network Dis-connected	<input type="checkbox"/>
09:06:22	090622f.avi	Network Dis-connected	<input type="checkbox"/>
09:06:52	090652f.avi	Network Dis-connected	<input type="checkbox"/>
09:07:22	090722f.avi	Network Dis-connected	<input type="checkbox"/>
09:07:52	090752f.avi	Network Dis-connected	<input type="checkbox"/>
09:08:22	090822f.avi	Network Dis-connected	<input type="checkbox"/>
09:08:51	090851f.avi	Network Dis-connected	<input type="checkbox"/>
09:09:21	090921f.avi	Network Dis-connected	<input type="checkbox"/>
09:09:51	090951f.avi	Network Dis-connected	<input type="checkbox"/>

1 2 3 4 5

2. ビデオフォーマットは AVI です。マイクロソフト社のメディアプレイヤーにて再生することが出来ます。
3. 削除するには  をいれ削除をクリックします。また、SD カードのデータがいっぱいになったら、自動的に古いビデオデータから削除します。

## VI. ネットワークの構成

### i. 構成 1

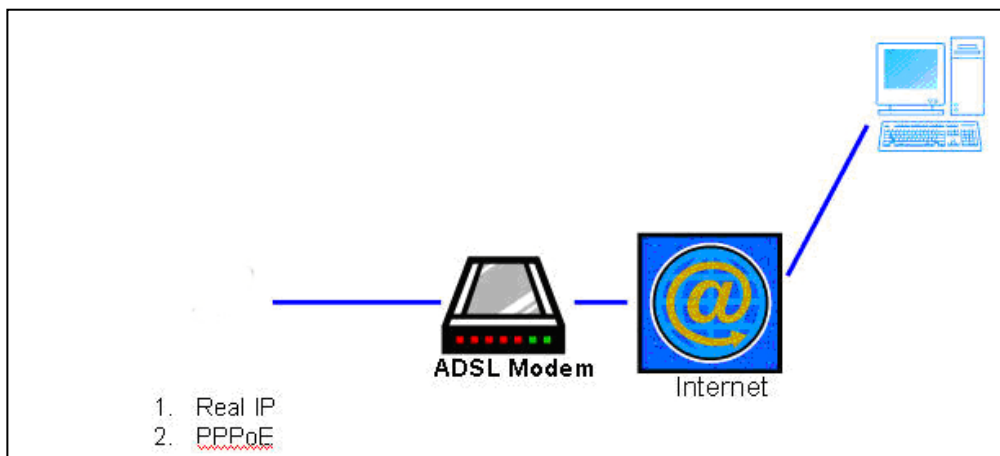

- インターネット接続:ADSL or ケーブルモデム
- IP アドレス:リアル IP かダイナミック IP の 1 つ。
- IP カメラのみがインターネットへ接続します。
- リアル IP は IP カメラに、ダイナミック IP は PPPoE を開始設定します。

### ii. 構成 2

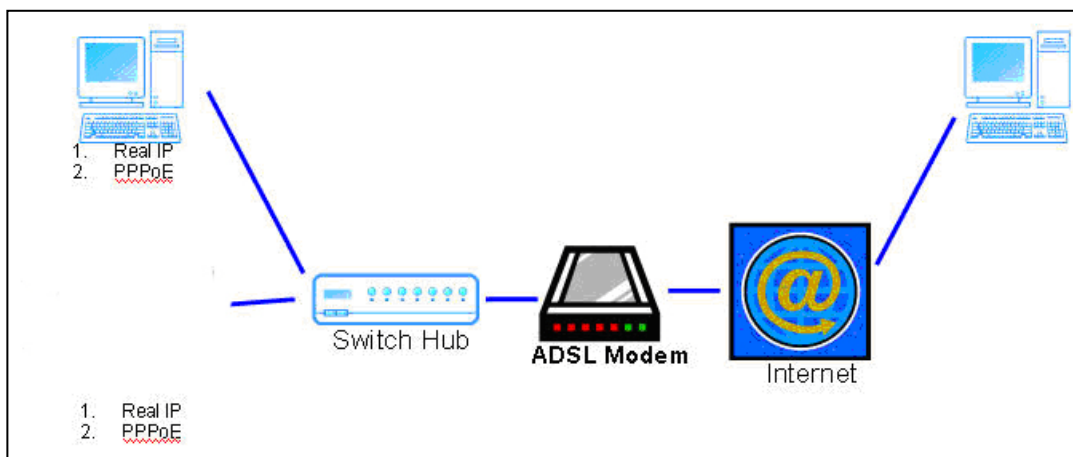

- インターネット接続:ADSL or ケーブルモデム
- IP アドレス:リアル IP かダイナミック IP
- IP カメラと PC がインターネット接続します。
- 必要なデバイス:スイッチング HUB
- リアル IP は IP アドレスを PC と IP カメラに、ダイナミック IP は PPPoE を開始設定します。

## VII. I/O 構成

### 1. I/O 接続

- a. GND & DO 端子を外部リレー(ブザー)に接続してください。  
GND & DI ピンを外部トリガーデバイスに接続してください。

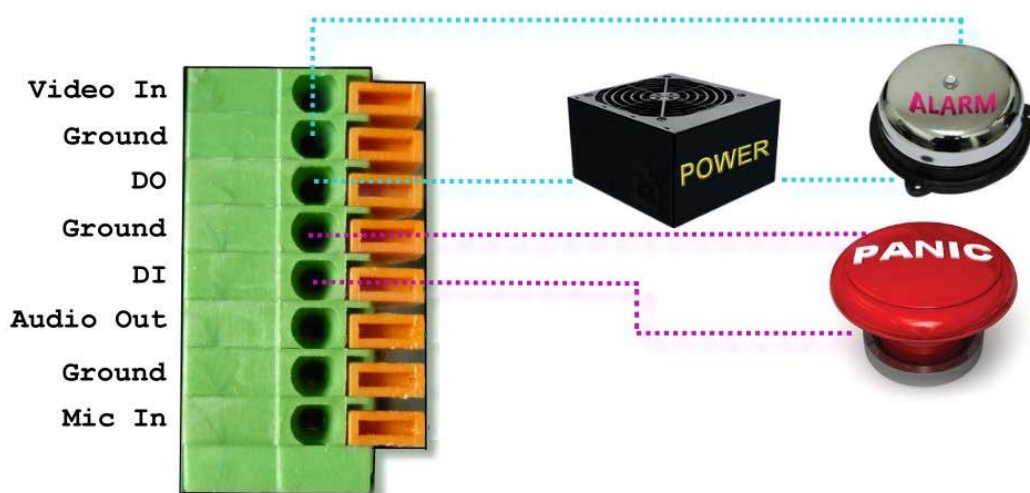

### b. I/O PIN の定義

- ・GND(グラウンド):初期状態がLOW
- ・DO(デジタル出力):DC 5V
- ・DI(デジタル入力):Max. 50mA、DC5V

### 2. I/O 設定

- a. IE 経由でシステム設定ページから I/O 設定をクリックし、I/O 信号を有効にするには「Out1」をチェックします。

I/O Setting	
<b>Input Setting</b>	
Input 1 Sensor:	N.O
Input 1 Action:	<input checked="" type="checkbox"/> E-mail <input checked="" type="checkbox"/> FTP <input type="checkbox"/> Out1 <input type="checkbox"/> Save to SD card <input checked="" type="checkbox"/> Samba
Subject:	GPIO In Detected!
Interval:	10 sec
<input type="checkbox"/> Based on the <u>schedule</u>	
<b>Output Setting</b>	
Mode Setting:	<input checked="" type="radio"/> OnOff Switch <input type="radio"/> Time Switch
Interval:	10 sec

出力テスト

外部入出力ハードウェアがインストールされたら、

1. DO /リレーアウトが動作しているかどうかをテストするために、ライブビデオページの下  
の「リレーアウト」をクリックします。



2. タイムスイッチモード:

“Pulse”をクリックすると、カメラは数秒間外部出力デバイスをトリガーします。持続時間の長さは、Output Setting の “interval”設定に従います。





## VIII.工場出荷時に戻す方法

パスワードを忘れた場合は、手順に従ってデフォルト値に戻してください。

・電源とイーサネットケーブルを取り外します。ドームカバーを開き、下の図のようにボタンを押し続けます。



カメラの電源を再接続し、システム起動中にボタンを放してはいけません。

- ・カメラの起動に約 30 秒かかります。
- ・カメラが終了するとボタンを離します。
- ・イーサネットケーブルを接続します。デフォルト IP を使用してカメラに再ログインする  
(<http://192.168.1.200>)、ユーザー名(admin)、パスワード(admin)

## IX. マイクロ SD カードの互換性

次のマイクロ SD カードをお勧めします。

SD CARD	
ADATA 4G	SanDisk 512M
ADATA 512M	SanDisk 8G
Blast 128M	SiliconPower 128M
GiGATEK 128M	SiliconPower 256M
Kingmax 256M	TEKQ 128M
Kingston 128M	TEKQ 256M
Kingston 1G	Toshiba 128M
Kingston 256M	Toshiba 256M
Kingston 32G	Toshiba 4GB
Kingston 512M	Tracend 128M 80X
Phast 256M	Tracend 1G 80X
Photofast 256M	Tracend 256M 80X
PK 128M	Tracend 2G 150X
PRETEC 128M	Tracend 4G 150X
READY 128M	Tracend 512M 80X
SanDisk 128M	Transcend 16G
SanDisk 16G	Transcend 32G
SanDisk 1G	Transcend 4GB
SDHC CARD	
SanDisk 4GB	Transcend 4GB
SanDisk 8G	Transcend 8G
SanDisk 16G	Transcend 16G
SanDisk 32G	Transcend 32G

